

Co je systém 110

Náš systém 110 je vysoce propracovaný modulový systém pro tvorbu dětských hřišť. Jeho vývoj začal krátce po vzniku firmy a dodnes se těší mezi zákazníky velké oblibě.

Systém 110 se skládá z trojbokých, čtyřbokých a šestibokých věží, kde nosné sloupy (ø 140 mm) mají osovou vzdálenost 110 cm. Věže jsou standardně opatřeny podlázkami s výškou 19, 100, 140 nebo 200 cm. Všechny typy věží mohou být osazeny střechou. Věže se propojují různými typy mostů a jednotlivé strany věží jsou osazeny výstupy a přístavbami s širokou nabídkou herních aktivit (schody, síťové výstupy, žebříky, lezecké stěny, atd.).

Navrhování sestav a CAD

Společně můžeme vytvořit novou herní sestavu. Stačí poslat jednoduchý náčrt nebo popis Vaší představy. Inspirací Vám mohou být i v katalogu vyobrazené sestavy. Součástí naší nabídky pak bude výkresová dokumentace v podobě pohledů a půdorysu včetně

Kombinovatelnost výše uvedených modulů nabízí investorovi obrovské množství řešení pro konkrétní prostor a věkovou skupinu uživatelů. Navíc může být hřiště budováno postupně, připojováním dalších částí sestavy do konečné, předem určené podoby. U každé nově vytvořené sestavy je po dobu její životnosti vedena dokumentace pro účely servisu náhradních dílů.

Na následujících stránkách najdete kompletní přehled modulů systému 110 s jejich popisem a dále pak nabídku osvědčených řešení jedno- i vícevěžových sestav.

ochranných zón podle ČSN EN 1176 a vizualizace sestavy. Pokud pracujete v některém z programů typu CAD, poskytneme tyto dokumenty ve formátu dwg. Jednoduše si ihned ověříte, zda se vytvořená sestava do Vaší situace hodí.



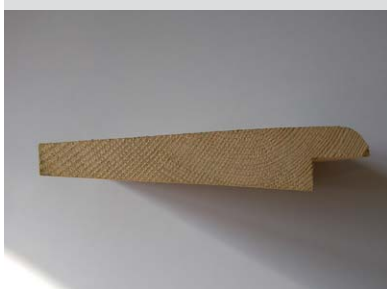

Materiály a zpracování

Konstrukce

z prvotřídního, jádra zbaveného smrkového dřeva. Tlakově - hloubkově ošetřeno bezchromovým prostředkem. Sloupy jsou vyrobeny frézováním a broušením mimostředových smrkových hranolů získaných podélným čtvrcením nejkvalitnější, pečlivě vybírané smrkové kulatiny. Spoje s podestami a dalšími sloupy jsou provedeny zafrézováním. Jinak nezakryté svislé sloupy standardně opatřeny nerezovými kloboučky.

Lana, síť a žebříky

z barevných lan hercules s ocelovým jádrem, průměr 16 mm. Přídržná lana u šikmých ploch a hadicového výstupu průměru 18 mm. Síť tvoří výplně různých typů výstupů (šikmých, svislých) a mostů (lanový, síťový, tunel). Spojovací prvky sítě, příčky žebříků a úchyty lan jsou plastové, v systému polyfix. Uchytení do konstrukce lisovanými koncovkami se šroubem nebo okovými šrouby.

Podesty

Desky 40 mm na rámu z profilu 70 x 95 mm. Připojení ke sloupům po zafrézování speciálními úhelníky. Šestiboké podesty opatřeny vespod příčnou podpěrou. Výšku podesty uvádíme u výrobku zkratkou "PH" s patřičnou hodnotou v centimetrech.

Mosty a výstupy

v různém provedení jsou vyobrazeny v následující části. Zábradlí mostů má průměr 120 mm.

Střechy

z profilované desky. Provedení střech přírodní nebo na přání oboustranně barvené (červená/modrá).

Bariéry (plná zábradlí)

vyrábíme ze smrkových půlkuláčů nebo jasanových tyčí, na přání barevně upravených.

Stěny

ze smrkových půlkuláčů nebo desek.

Lezecké stěny

jsou vyrobeny z 18 mm silné vodovzdorné překližky s protiskluzovou úpravou. Chyty ze směsi pryskyřice a křemičitého písku.

Požárnícké tyče

a madla ručkovacího výstupu jsou z nerez oceli.

Madla

svislého žebříku a příčky šikmého žebříkového výstupu z práškové lakované oceli.

Sklužavky

nabízíme jako celonerezové, v několika typech provedení. Síla materiálu 2 mm.

Bezpečnost

Jednotlivé moduly systému 110 jsou certifikovány podle ČSN EN 1176 autorizovanou osobou TÜV SÜD Czech.

Tlumení pádu musí odpovídat ČSN EN 1176 a max. výšce volného pádu uvedené v detailu každé sestavy.

Zakládání a způsob dodání

Základy

Sestavy systému 110 se kotví zabetonováním žárově pozinkovaných kotvících prvků do předem připravených děr. Základy se betonují vždy až po smontování celé sestavy. Pro jednotlivé moduly systému rozlišujeme několik typů základů s níže uvedenými rozměry.

Dodání

Naše sestavy jsou expedovány z výroby v předmontovaném stavu v jednotlivých modulech (věže, výstupy, mosty, střechy) s přiděleným spojovacím materiálem. To představuje významnou časovou úsporu při montáži. Doprava probíhá nejčastěji našim nákladním autem s mechanickou rukou.

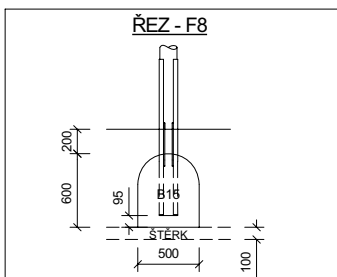
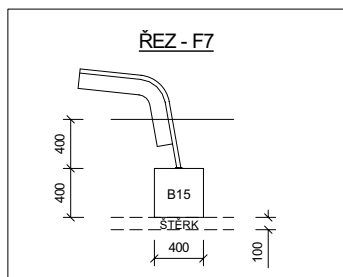
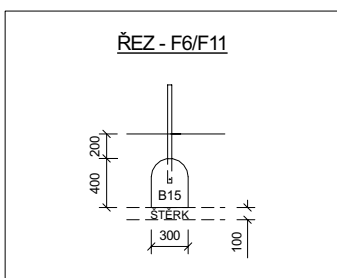
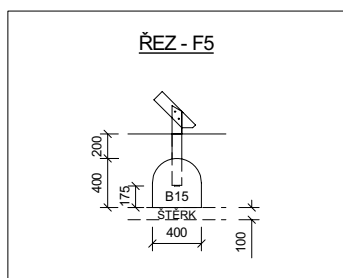
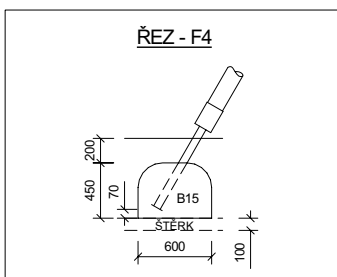
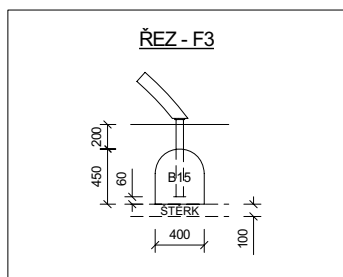
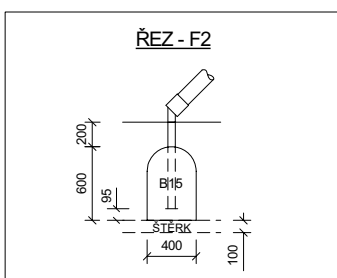
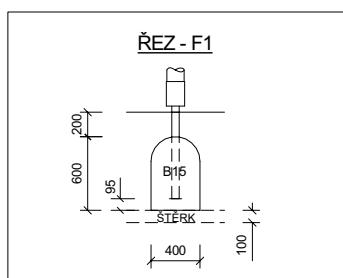

bez měřítka

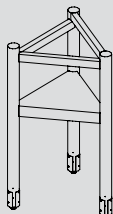

3-boká věž bez střechy / 1 podesta

Číslo výrobku Výška podesty (PH)

31 3000 0011	19 cm
31 3000 1001	100 cm
31 3000 1401	140 cm
31 3000 2001	200 cm

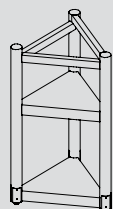

3-boká věž bez střechy / 2 podesty

Číslo výrobku Výška podesty (PH)

31 3000 1411	19 + 140 cm
31 3000 2011	19 + 200 cm

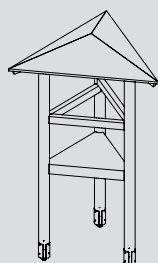

3-boká věž se střechou / 1 podesta

Číslo výrobku Výška podesty (PH)

31 3300 0011	19 cm
31 3300 1001	100 cm
31 3300 1401	140 cm
31 3300 2001	200 cm

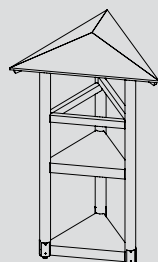

3-boká věž se střechou / 2 podesty

Číslo výrobku Výška podesty (PH)

31 3300 0411	19 + 140 cm
31 3300 2011	19 + 200 cm
31 3320 1001	100 + 200 cm

4-boká věž bez střechy / 1 podesta

Číslo výrobku Výška podesty (PH)

31 4000 0011	19 cm
31 4000 1001	100 cm
31 4000 1401	140 cm
31 4000 2001	200 cm

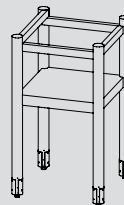

4-boká věž bez střechy / 2 podesty

Číslo výrobku Výška podesty (PH)

31 4000 1411	19 + 140 cm
31 4000 2011	19 + 200 cm

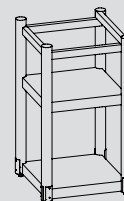

4-boká věž se sedlovou střechou / 1 podesta

Číslo výrobku Výška podesty (PH)

31 4100 0011	19 cm
31 4100 1001	100 cm
31 4100 1401	140 cm
31 4100 2001	200 cm

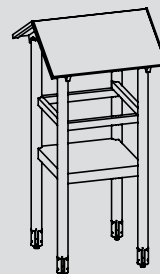

4-boká věž se sedlovou střechou / 2 podesty

Číslo výrobku Výška podesty (PH)

31 4100 1411	19 + 140 cm
31 4199 1411	19 + 140 cm / pro závěsnou dráhu
31 4100 2011	19 + 200 cm

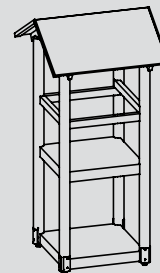

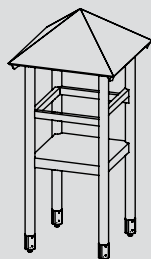

4-boká věž se stanovou střechou / 1 podesta

Číslo výrobku Výška podesty (PH)

31 4300 0011	19 cm
31 4300 1001	100 cm
31 4399 1001	100 cm / pro závěsnou dráhu
31 4300 1401	140 cm
31 4399 1401	140 cm / pro závěsnou dráhu
31 4300 2001	200 cm

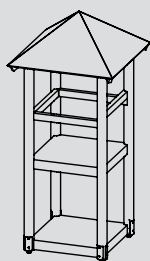

4-boká věž se stanovou střechou / 2 podesty

Číslo výrobku Výška podesty (PH)

31 4300 1411	19 + 140 cm
31 4399 1411	19 + 140 cm / pro závěsnou dráhu
31 4300 2011	19 + 200 cm

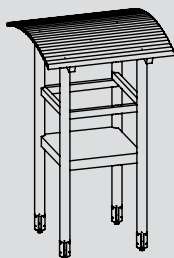

4-boká věž s obloukovou střechou / 1 podesta

Číslo výrobku Výška podesty (PH)

31 4500 0011	19 cm
31 4500 1001	100 cm
31 4500 1401	140 cm
31 4500 2001	200 cm

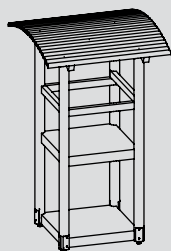

4-boká věž s obloukovou střechou / 2 podesty

Číslo výrobku Výška podesty (PH)

31 4500 1411	19 + 140 cm
31 4500 2011	19 + 200 cm

6-boká věž bez střechy / 1 podesta

Číslo výrobku Výška podesty (PH)

31 6000 0011 19 cm

31 6000 1001 100 cm

31 6000 1401 140 cm

31 6000 2001 200 cm

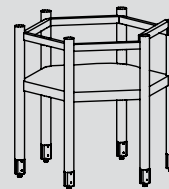

6-boká věž bez střechy / 2 podesty

Číslo výrobku Výška podesty (PH)

31 6000 1411 19 + 140 cm

31 6000 2011 19 + 200 cm

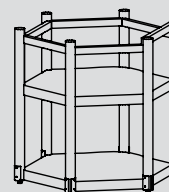

6-boká věž / 1 podesta

Číslo výrobku Výška podesty (PH)

31 6300 0011 19 cm

31 6300 1001 100 cm

31 6399 1001 100 cm / pro závěsnou dráhu

31 6300 1401 140 cm

31 6399 1401 140 cm / pro závěsnou dráhu

31 6300 2001 200 cm

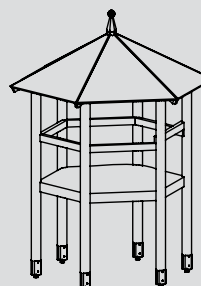

6-boká věž / 2 podesty

Číslo výrobku Výška podesty (PH)

31 6300 1411 19 + 140 cm

31 6399 1411 19 + 140 cm / pro závěsnou dráhu

31 6300 2011 19 + 200 cm

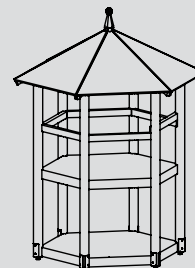

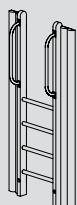
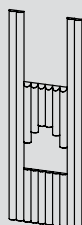
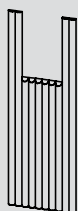
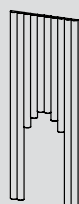
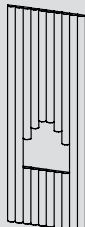
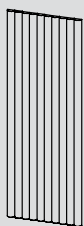

Stěna z půlkuláčů dlouhá, plná

PH	Č. výrobku	Rozměry
140 cm	42 1044 0000	220 x 96 cm
200 cm	42 1044 0001	280 x 96 cm

Stěna z půlkuláčů dlouhá, s oknem

PH	Č. výrobku	Rozměry
140 cm	42 1044 0002	220 x 96 cm
200 cm	42 1044 0003	280 x 96 cm

Stěna z půlkuláčů dlouhá, s průchodem

PH	Č. výrobku	Rozměry
140 cm	42 1044 0004	220 x 96 cm
200 cm	42 1044 0005	280 x 96 cm

Stěna z půlkuláčů s otvorem pro skluzavku

PH	Č. výrobku	Rozměry
200 cm	42 1044 0017	280 x 96 cm

Stěna z půlkuláčů s oknem a otvorem pro skluzavku

PH	Č. výrobku	Rozměry
140 cm	42 1044 0006	220 x 96 cm
200 cm	42 1044 0007	280 x 96 cm

Stěna z půlkuláčů s žebříkem

PH	Č. výrobku	Rozměry
140 cm	42 1044 0008	220 x 96 cm
200 cm	42 1044 0009	280 x 96 cm

Stěna z půlkuláčů krátká, plná

PH	Č. výrobku	Rozměry
140 cm	42 1044 0010	140 x 96 cm
200 cm	42 1044 0011	200 x 96 cm

Stěna z půlkuláčů krátká, s oknem

PH	Č. výrobku	Rozměry
140 cm	42 1044 0012	140 x 96 cm
200 cm	42 1044 0013	200 x 96 cm

Stěna z půlkuláčů krátká, s průchodem

PH	Č. výrobku	Rozměry
140 cm	42 1044 0014	140 x 96 cm
200 cm	42 1044 0015	200 x 96 cm

Stěna z desek dlouhá, plná

PH	Č. výrobku	Rozměry
140 cm	42 1045 0000	220 x 96 cm
200 cm	42 1045 0001	280 x 96 cm

Stěna z desek dlouhá, s oknem

PH	Č. výrobku	Rozměry
140 cm	42 1045 0002	220 x 96 cm
200 cm	42 1045 0003	280 x 96 cm

Stěna z desek dlouhá, s průchodem

PH	Č. výrobku	Rozměry
140 cm	42 1045 0004	220 x 96 cm
200 cm	42 1045 0005	280 x 96 cm

Stěna z desek s otvorem pro skluzavku

PH	Č. výrobku	Rozměry
200 cm	42 1045 0017	280 x 96 cm

Stěna z desek s oknem a otvorem pro skluzavku

PH	Č. výrobku	Rozměry
140 cm	42 1045 0006	220 x 96 cm
200 cm	42 1045 0007	280 x 96 cm

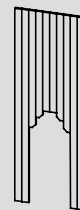
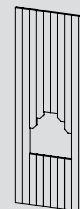
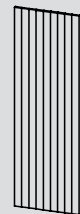
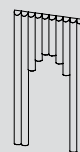
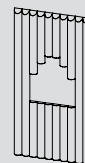
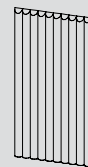

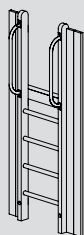

Stěna z desek s žebříkem

PH	Č. výrobku	Rozměry
140 cm	42 1045 0008	220 x 96 cm
200 cm	42 1045 0009	280 x 96 cm

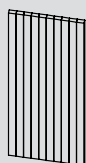

Stěna z desek krátká, plná

PH	Č. výrobku	Rozměry
140 cm	42 1045 0010	140 x 96 cm
200 cm	42 1045 0011	200 x 96 cm

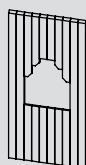

Stěna z půlkuláčů krátká, s oknem

PH	Č. výrobku	Rozměry
140 cm	42 1045 0012	140 x 96 cm
200 cm	42 1045 0013	200 x 96 cm

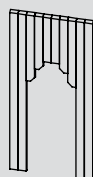

Stěna z půlkuláčů krátká, s průchodem

PH	Č. výrobku	Rozměry
140 cm	42 1045 0014	140 x 96 cm
200 cm	42 1045 0015	200 x 96 cm

Bariéra z jasanových tyčí

Provedení Č. výrobku

přírodní 42 1041 0000

barevné 42 1041 0001

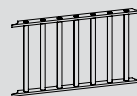
**Bariéra z jasanových tyčí ke skluzavce**

Provedení Č. výrobku

přírodní 42 1041 0002

barevné 42 1041 0003

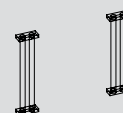
**Bariéra z jasanových tyčí pro podestu 130 x 110 cm**

Provedení Č. výrobku

přírodní 42 1041 0006

barevné 42 1041 0007

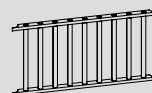
**Bariéra z půlkuláčů**

Provedení Č. výrobku

přírodní 42 1043 0000

**Bariéra z půlkuláčů ke skluzavce**

Provedení Č. výrobku

přírodní 42 1043 0002

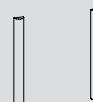
**Bariéra z půlkuláčů pro podestu 130 x 110 cm**

Provedení Č. výrobku

přírodní 42 1043 0006

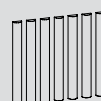
**Bariéra z půlkuláčů k rourové skluzavce**

Provedení Č. výrobku

přírodní 42 1043 0010

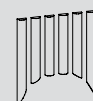

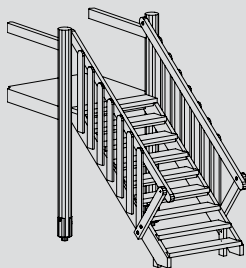

Schody

Číslo výrobku Výška podesty (PH)

42 1100 0020	80 cm / 38°
42 1100 0021	100 cm / 38°
42 1100 0022	120 cm / 38°
42 1100 0023	140 cm / 38°
42 1100 0024	200 cm / 38°

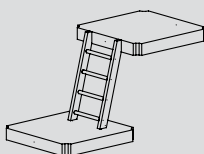
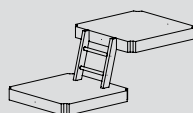

Spojovací žebřík

Číslo výrobku Výška podesty (PH)

42 1101 0100	rozdíl výšek 40 cm / 75°
42 1101 0101	rozdíl výšek 50 cm / 75°
42 1101 0102	rozdíl výšek cm / 75°
42 1101 0104	rozdíl výšek 100 cm / 75°
42 1101 0106	rozdíl výšek 160 cm / 90° se zábradlím

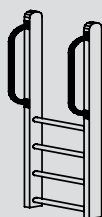

Žebřík s madly

Číslo výrobku Výška podesty (PH)

42 1101 0124	50 cm
42 1101 0120	80 cm
42 1101 0121	100 cm
42 1101 0122	140 cm
42 1101 0123	200 cm

Šikmý žebřík

(tyče z práškově lakované oceli)

Číslo výrobku Výška podesty (PH)

42 1101 0131 100 cm / 45°

42 1101 0134 140 cm / 45°

42 1101 0138 200 cm / 45°

**Obloukový žebřík**

(lepené ohýbané dřevo, tyče z práškově lakované oceli)

Číslo výrobku Výška podesty (PH)

42 1101 0132 100 cm

42 1101 0136 140 cm

42 1101 0140 200 cm

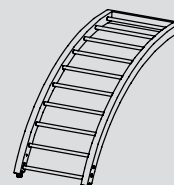
**Šikmý síťový výstup**

Číslo výrobku Výška podesty (PH)

42 1103 0021 100 cm / 45°

42 1103 0023 140 cm / 45°

42 1103 0025 200 cm / 45°

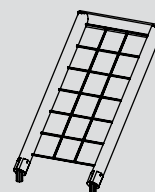
**Obloukový síťový výstup**

(lepené ohýbané dřevo)

Číslo výrobku Výška podesty (PH)

42 1103 0105 100 cm

42 1103 0108 140 cm

42 1103 0111 200 cm

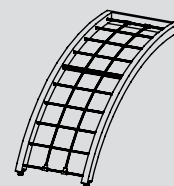

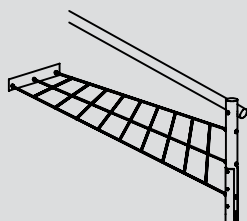

Zborcená plocha

Číslo výrobku Výška podesty (PH)

42 1103 0112 140 cm

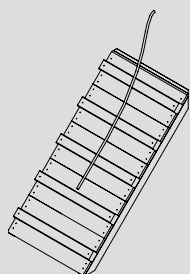

Šikmá plocha

Číslo výrobku Výška podesty (PH)

42 1104 0003 100 cm / 45°

42 1104 0008 140 cm / 45°

42 1104 0011 200 cm / 45°

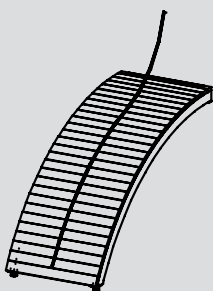
Oblouková plocha s lanem
(lepené ohýbané dřevo nosníků)

Číslo výrobku Výška podesty (PH)

42 1104 0004 100 cm

42 1104 0009 140 cm

42 1104 0012 200 cm

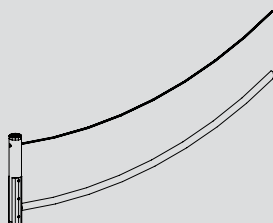

Hadicový výstup

Číslo výrobku Výška podesty (PH)

42 1113 0000 140 cm

42 1113 0001 200 cm

Lanový most jako výstup

Číslo výrobku Provedení (délka)

42 1116 0004	2.432 mm
42 1116 0005	3.008 mm
42 1116 0006	3.584 mm
42 1116 0007	4.160 mm

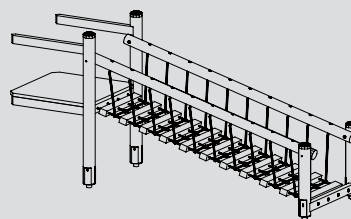

Řetězový most jako výstup

Číslo výrobku Provedení (délka)

42 1110 0006	1.856 mm
42 1110 0007	2.432 mm
42 1110 0008	3.008 mm
42 1110 0009	3.584 mm
42 1110 0010	4.160 mm

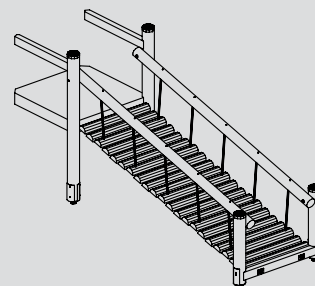

Pásový most jako výstup

Číslo výrobku Provedení (délka)

42 1114 0010	2.432 mm
42 1114 0011	3.008 mm
42 1114 0012	3.584 mm
42 1114 0013	4.160 mm

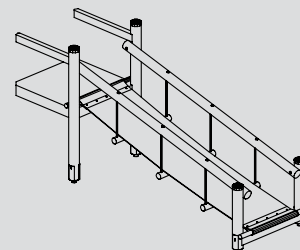

Síťový most jako výstup

Číslo výrobku Provedení (délka)

42 1115 0004	2.432 mm
42 1115 0005	3.008 mm
42 1115 0006	3.584 mm
42 1115 0007	4.160 mm

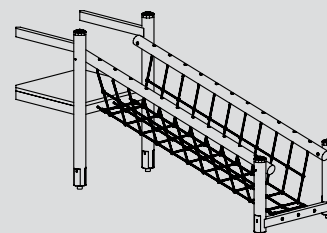

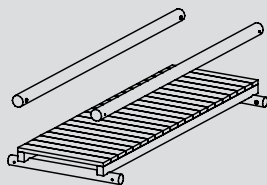

Pevný most

Číslo výrobku	Provedení (délka)
42 1201 0001	1.500 mm
42 1201 0002	2.000 mm
42 1201 0003	2.500 mm
42 1201 0004	3.000 mm
42 1201 0005	3.500 mm

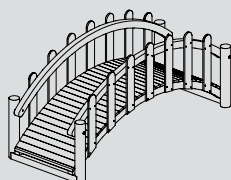

Obloukový most

(lepené ohýbané dřevo nosníků)

Číslo výrobku	Provedení (délka)
42 1203 0003	2.500 mm

Řetězový most

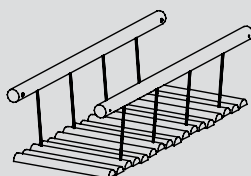

Číslo výrobku	Provedení (délka)
42 1211 0001	1.856 mm
42 1211 0002	2.432 mm
42 1211 0003	3.008 mm
42 1211 0004	3.584 mm
42 1211 0005	4.160 mm

Pásový most

Číslo výrobku	Provedení (délka)
42 1212 0000	1.856 mm
42 1212 0001	2.432 mm
42 1212 0002	3.008 mm
42 1212 0003	3.584 mm
42 1212 0004	4.160 mm

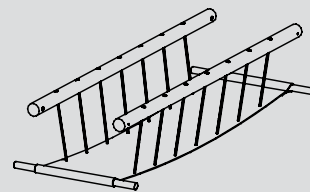

Lanový most

Číslo výrobku	Provedení (délka)
42 1222 0110	2.432 mm
42 1222 0111	3.008 mm
42 1222 0112	3.584 mm
42 1222 0113	4.160 mm

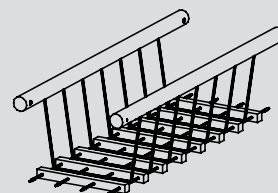

Síťový most

Číslo výrobku	Provedení (délka)
42 1223 0002	2.432 mm
42 1223 0003	3.008 mm
42 1223 0004	3.584 mm
42 1223 0005	4.160 mm

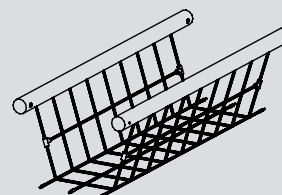

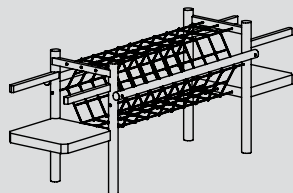

Sítový tunel

Číslo výrobku	Provedení (délka)
42 1231 0002	2.432 mm
42 1231 0003	3.008 mm
42 1231 0004	3.584 mm

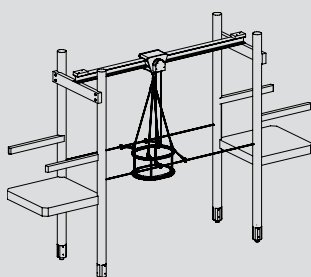

Závěsná dráha

Číslo výrobku	Provedení
42 1241 0000	gondola + pojezd
40 4212 0002	kolejnice, max. 8 m

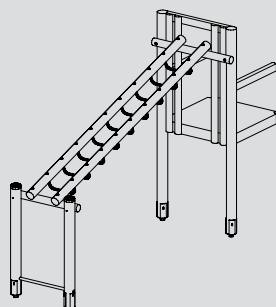

Ručkový výstup

Číslo výrobku	Výška podesty (PH)
42 1310 0103	100 cm
42 1310 0104	140 cm
42 1310 0105	200 cm

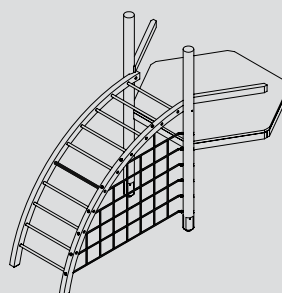

Obloukový výstup s boční sítí

(lepené ohýbané dřevo, tyče z práškově lakované oceli)

Číslo výrobku	Výška podesty (PH)
42 1311 0000	100 / 140 cm

Závěsný žebřík / šplhací lan

Číslo výrobku	Provedení
42 1320 0000	příčník
45 0200 0008	žebřík (lano herkules s plastovými příčkami)
45 0100 0011	šplhací lan (lano herkules s plastovými úchyty)

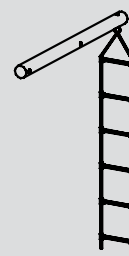

Přístavba síťové stěny

Číslo výrobku	Výška podesty (PH)
42 1340 0000	100 cm
42 1340 0002	140 cm

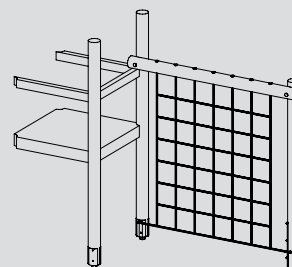

Lezecká stěna

Číslo výrobku	Výška podesty (PH)
42 1341 0000	100 cm (celková výška 155 cm)
42 1341 0001	140 cm (celková výška 215 cm)
42 1341 0002	200 cm (celková výška 275 cm)

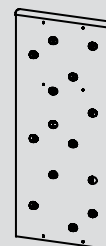

Pásový skluz

Číslo výrobku	Výška podesty (PH)
42 1350 0002	140 cm

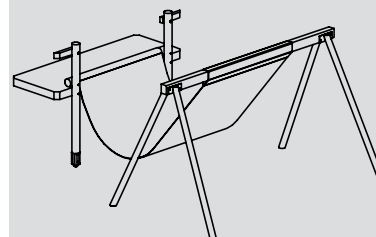

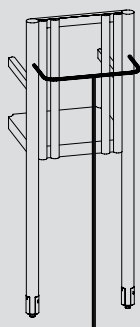

Požárnická tyč

Číslo výrobku	Výška podesty (PH)
40 3100 0001	140 cm
40 3100 0000	200 cm

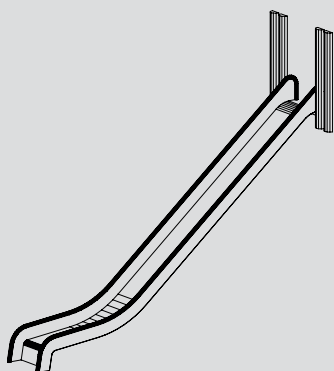

Skluzavka standard, šířka 45 cm, NOVÉ PROVEDENÍ

Číslo výrobku	Výška podesty (PH)
21 1005 2001	100 cm
21 1205 2001	120 cm
21 1405 2001	140 cm
21 1805 2001	180 cm
21 2005 2001	200 cm
21 2505 2001	250 cm (do svahu)

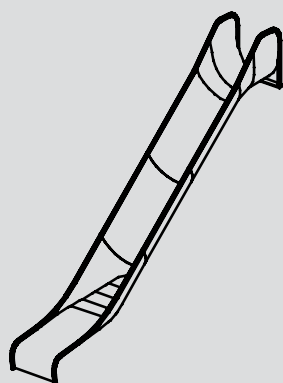

Žlabová skluzavka

Číslo výrobku	Výška podesty (PH)
	individuální provedení

na poptání

Rourová skluzavka

Číslo výrobku	Výška podesty (PH)
	individuální provedení

na poptání

Široká skluzavka k podestě 130 x 110 cm, šířka 100 cm

Číslo výrobku	Výška podesty (PH)
21 1010 2000	100 cm
21 1410 2000	140 cm
21 1810 2000	180 cm
21 2010 2000	200 cm
21 2510 2000	250 cm

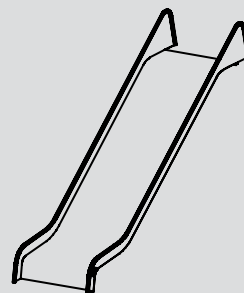

Skluzavka dobrodružství, šířka 45 cm, NOVÉ PROVEDENÍ

Číslo výrobku	Výška podesty (PH)
21 1405 2101	140 cm
21 2005 2101	200 cm

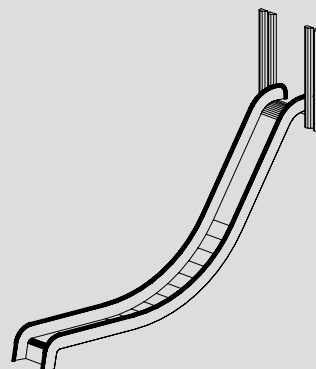

Přístavná široká skluzavka, šířka 110 cm

Číslo výrobku	Výška podesty (PH)
21 1011 2000	100 cm
21 1411 2000	140 cm
21 2011 2000	200 cm

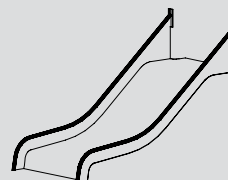

Vlnitá skluzavka, šířka 50 cm

Číslo výrobku	Výška podesty (PH)
21 1405 2200	140 cm
21 2005 2200	200 cm

