

Kládová houpačka

Kláda ze smrkového, tlakově impregnovaného mimostředového dřeva, průměr 160 mm, konce zaobleny, hladce vybroušeno. Madla z nerez oceli. Podstavec z žárově pozinkované oceli. Tlumení nárazu zabezpečuje zafrézovaný pás gumy.

madlo houpačky**podstavec****Pružinové houpačky****Nadstavba**

houpačky je vyrobena z 19 mm silných, oboustranně strukturovaných polyetylénových desek. PE odolává UV záření a zachovává si syté a jasné barvy (barvená surovina). Nadstavba je uchycena k pružině prostřednictvím plastového dílu, do kterého se nadstavba vloží a připevní šrouby.

Pružina

byla vyvinuta výhradně pro toto použití. Ocel o průměru 20 mm, povrchová úprava práškovým lakem.

Podstavec

slouží ke kotvení houpačky do betonového základu. Místo spojení podstavce s pružinou zůstává po zabudování dostupné pro případnou demontáž. Povrchová úprava žárovým zinkem.

Způsob dodání:

Nadstavba houpačky, pružina s podstavcem a připojovacím plastovým dílem. Instalace nadstavby s pružinou je možná dodatečně.

pružina s podstavcem a připojovacím plastovým dílem

Kládová houpačka

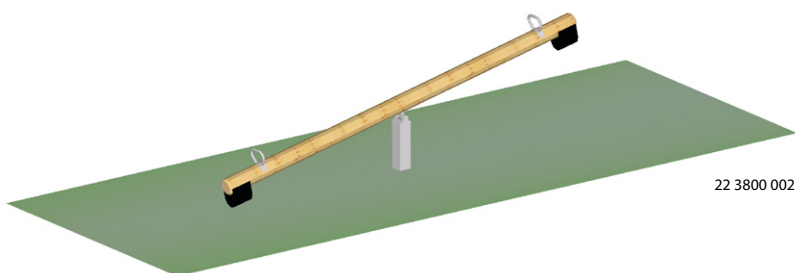

22 3800 0020

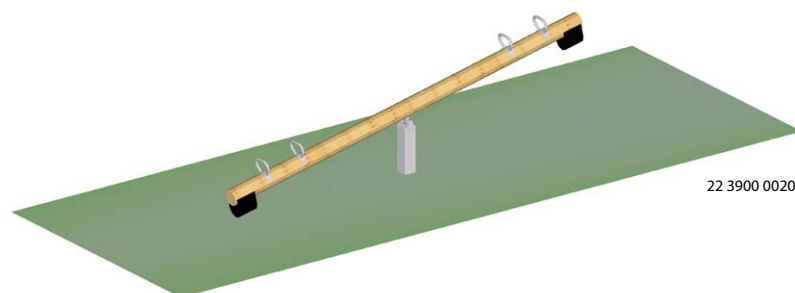

22 3900 0020



Provedení

Cena bez dopravy, montáže a DPH

Kládová houpačka dvoumístná

22 3800 0020

10 500,- Kč**Kládová houpačka čtyřmístná**

22 3900 0020

11 700,- Kč

Detaily

Výška prvku:	1,30 m
Minimální prostor (délka x šířka x výška):	7,00 x 2,70 x 2,80 m
Výška volného pádu:	1,21 m
Tlumení pádu:	dle ČSN EN 1176
Největší část (délka):	4,00 m
Nejtěžší část:	ca. 50 kg
Způsob dodání:	kláda s madly, podstavec samostatně
Doporučená věková skupina:	od 3 let

CERTIFIKOVÁNO PODLE ČSN EN 1176

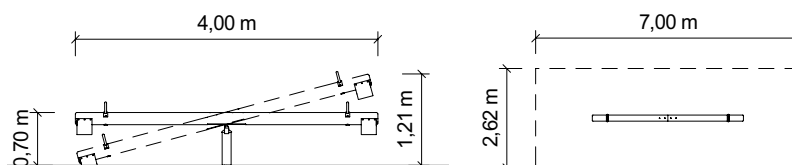

M 1:100

M 1:200



Kůň



Pes



Slon



Kohoutek

Pružinové houpačky MOBY

Provedení

Cena bez dopravy, montáže a DPH

Kůň 23 3700 2010	10 700,- Kč
Pes 23 3700 6010	10 700,- Kč
Slon 23 3700 5020	11 700,- Kč
Kohoutek 23 3700 6020	10 700,- Kč

Detaily

Výška prvku:	1,20 m
Minimální prostor:	kruh o průměru 3,00 m, výška 2,10 m
Výška volného pádu:	0,60 m
Tlumení pádu:	dle ČSN EN 1176, vyhovuje trávník
Největší část (délka):	1,00 m
Nejtěžší část:	ca. 35 kg
Způsob dodání:	nadstavba, podstavec s pružinou
Doporučená věková skupina:	od 2 let

CERTIFIKOVÁNO PODLE EN 1176

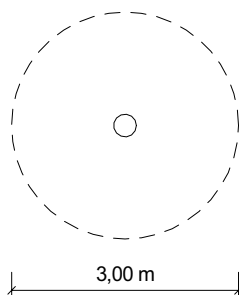

M 1:100

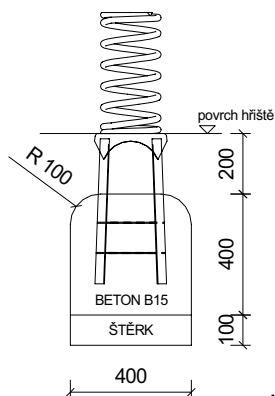

M 1:25

Pružinové houpačky
MOBY

Tuleň



Motorka



Čopr



Auto

Provedení

Cena bez dopravy, montáže a DPH

Tuleň 23 3700 3280	14 600,- Kč
Motorka 23 3700 2050	10 700,- Kč
Čopr 23 3700 5030	11 100,- Kč
Auto 23 3700 3230	14 600,- Kč

Detaily

Výška prvku:	1,20 m
Minimální prostor:	kruh o průměru 3,00 m, výška 2,10 m
Výška volného pádu:	0,60 m
Tlumení pádu:	dle ČSN EN 1176, vyhovuje trávník
Největší část (délka):	1,00 m
Nejtěžší část:	ca. 35 kg
Způsob dodání:	nadstavba, podstavec s pružinou
Doporučená věková skupina:	od 2 let

CERTIFIKOVÁNO PODLE EN 1176

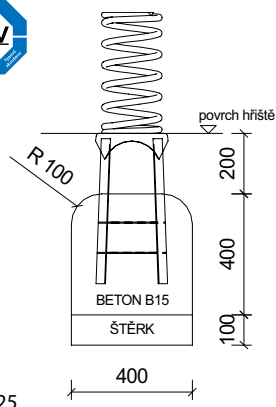

M 1:25

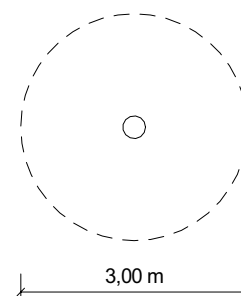

M 1:100



Pes DUO



Kohoutek DUO

Provedení

Cena bez dopravy, montáže a DPH

Pes DUO
23 3700 7010

16 500,- Kč

Kohoutek DUO
23 3700 7020

15 500,- Kč

Details

Výška prvku:	1,20 m
Minimální prostor (délka x šířka x výška):	4,00 x 3,00 x 2,10 m
Výška volného pádu:	0,60 m
Tlumení pádu:	dle ČSN EN 1176, vyhovuje trávník
Největší část (délka):	1,50 m
Nejtěžší část:	ca. 40 kg
Způsob dodání:	nadstavba, podstavec s pružinou
Doporučená věková skupina:	od 2 let

CERTIFIKOVÁNO PODLE EN 1176

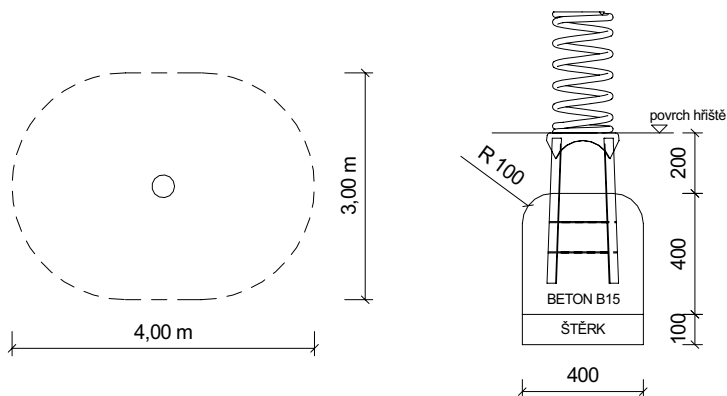

M 1:100

M 1:25